

micro:bit

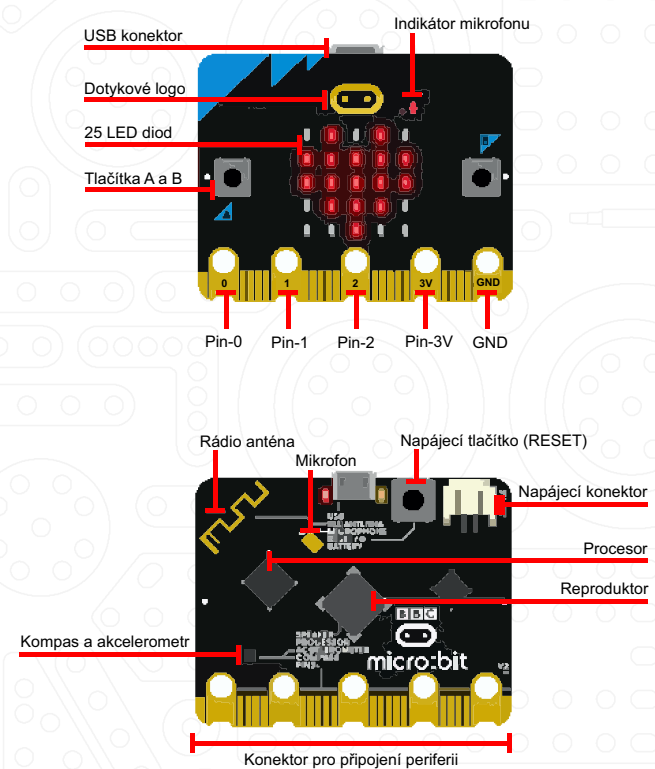

Váš Micro:Bit obsahuje předinstalovaný program pro ovládání modelu prostřednictvím technologie Bluetooth. Program můžete modifikovat a nebo nahradit vlastním. Původní program naleznete na příloženém USB nebo CD a zároveň na stránkách navody.merkurtoys.cz.

začínáme

1) Pro spuštění a běh programu je potřeba nainstalovat aplikaci mCar. QR kód aplikace:



2) Zapněte destičku Micro:bit tlačítkem na zadní straně. Po zapnutí se zobrazí:

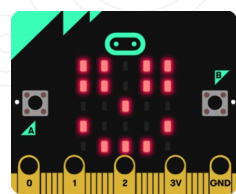

3) Při prvním použití nejprve destičku Micro:bit spárujte s Vaším mobilním telefonem pomocí Bluetooth (nastavení Vašeho mobilního telefonu).

Při dalším použití se již pouze potvrzuje připojení v aplikaci mCar.

Po úspěšném spárování se zobrazí na displeji tento symbol:

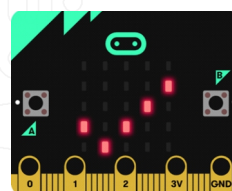

Při odpojení od telefonu se zobrazí:

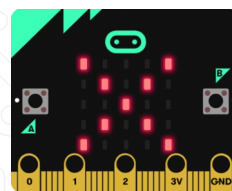

Po připojení se auto nachází v módu Auto, viz. odstavec Módy. Zobrazí se: Při odpojení od telefonu se zobrazí:

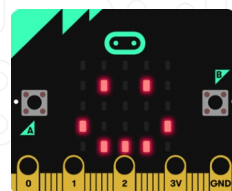

aplikace

4) Přejděte do aplikace mCar a zobrazte menu:

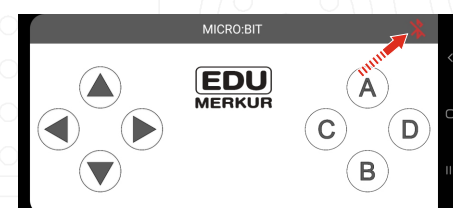

5) Připojte Vaši destičku Micro:bit pomocí Bluetooth:

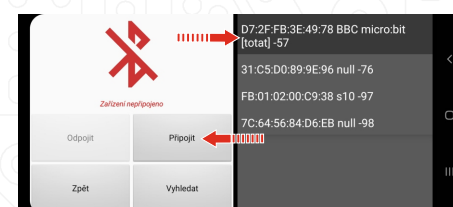
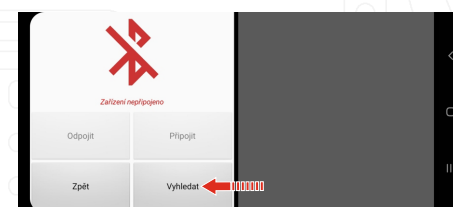

6) Po připojení přejděte k ovládání:

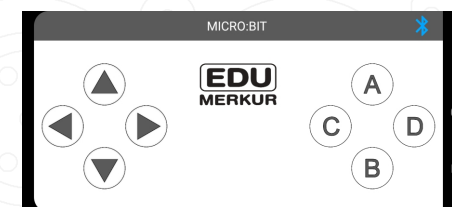
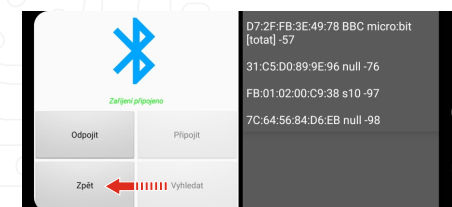

Po zapnutí se auto nachází v módu Auto.

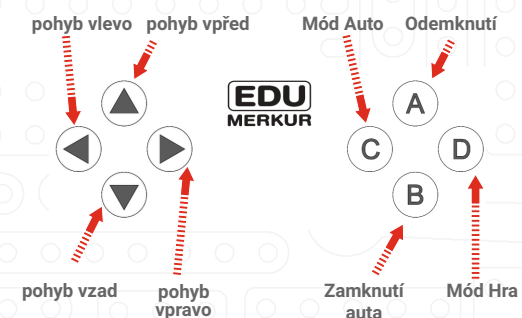

módy

Zamknuto / odemknuto

Mód Zamknuto se spustí tlačítkem 7.

Zobrazí se:

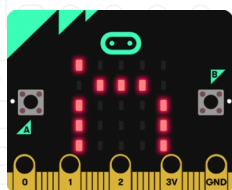

Pokud se auto nachází v módu Zamknuto, není možné s ním pomocí tlačítek pohybovat.

Mód Zamknuto také funguje jako alarm. Při manipulaci s autem v módu Zamknuto se spouští zvukové upozornění.

Stisknutím tlačítka 5 se auto odemkne a přepne se do módu Auto. Odemknutím se také přeruší zvukový alarm, pokud byl aktivován.

Při odemknutí se zobrazí:

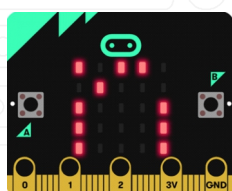

Auto

Mód Auto se spouští tlačítkem 6.

Na displeji se zobrazí:

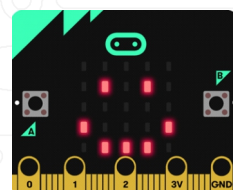

V módu Auto lze auto ovládat pomocí tlačítek. Tlačítko 1 (pohyb dopředu), tlačítko 3 (pohyb dozadu), tlačítko 4 (zatočení doprava), tlačítko 2 (zatočení doleva).

Pokud není stisknuto žádné tlačítko, auto se zastaví.

Hra

Mód Hra se spouští tlačítkem 8.

Zobrazí se:

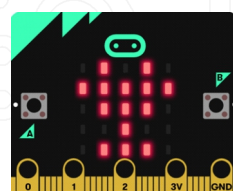

módy

Mód hra funguje podobně jako mód Auto, pohyb auta je řízen tlačítky. Po uplynutí nastaveného časového limitu se auto zastaví a už jím nelze pohybovat.

Typ: postavte si svoji dráhu a pokuste se ji projet v nastaveném časovém limitu.

Po uplynutí časového limitu se na displeji se zobrazí:

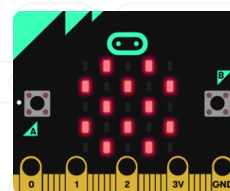

Tento časový limit je standardně nastaven na šedesát vteřin a lze jej ručně upravit před spuštěním módu Hra.

Úprava se provádí pomocí tlačítek A a B na destičce Micro:bit. Stisknutím tlačítka A se zvýší časový limit o 10 vteřin, stisknutím tlačítka B se naopak o 10 vteřin sníží.

Pro začátek další hry je nutné přejít do módu Auto (tlačítko 6) a až poté opět do módu Hra (tlačítko 8).

Eco

Mód Eco umožňuje změnu rychlosti na 1/2, tím se zvyšuje životnost baterií.

Mód se aktivuje dotykem na logu:



Opětovným dotykem se vrátí rychlost do původního stavu. Režim Eco lze měnit pouze pokud je aktivní mód Auto.

Maximální rychlost:

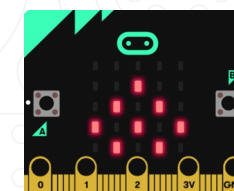

Poloviční rychlost

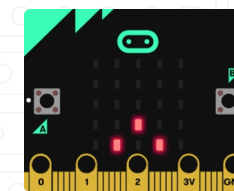

program

Program je vytvořen pomocí aplikace Make Code pro Micro:Bit, která je ke umístění na adrese: <https://makecode.microbit.org/> a lze jí tam upravovat.

Je možné stáhnout si tuto nebo obdobnou aplikaci do Vašeho zařízení z Microsoft Store, Apple Store nebo Obchod Play.

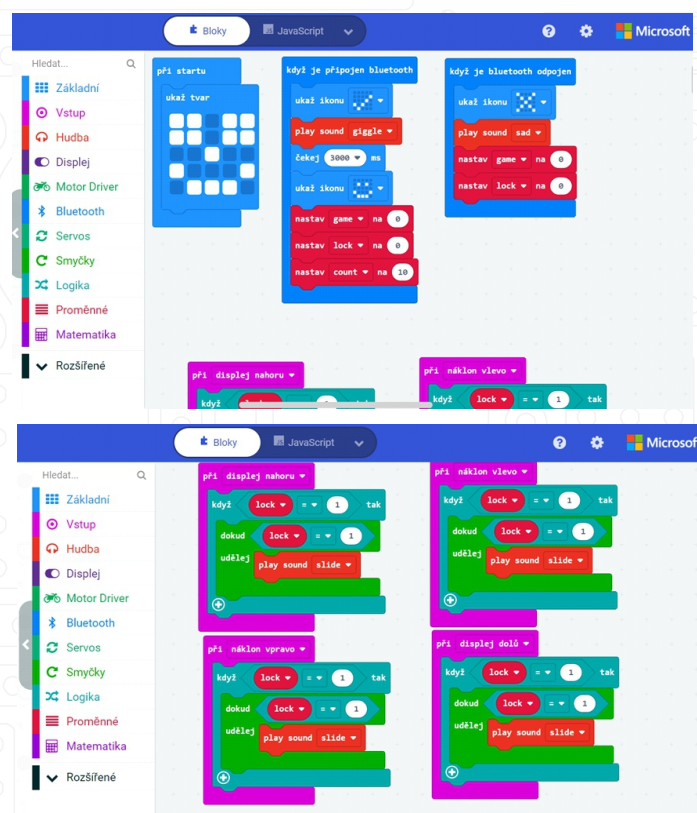

problémy

OBLAST	CHYBA	ŘEŠENÍ
Mobilní telefon	Auto nelze připojit	Při prvním spuštění je nutné aplikaci povolit přístup k poloze.
Bluetooth	Auto se odpojuje	Zrušte párování s telefonem a opětovně proveďte párování nové.
Aplikace Kitronik Move	Auto se nedaří připojit k aplikaci. Je po scanu v nabídce, ale nereaguje na požadavek připojení.	Zavřete aplikaci, znovu aplikaci otevřete a zkuste o nové připojení. Pokud problém přetrvává, tak aplikaci zavřete, proveďte čištění paměti telefonu. Následně spusťte aplikaci a proveďte připojení auta.
Pohyb	Auto nejede, může se při pokusu o pohyb z motorku ozývat slabý zvuk.	Baterie jsou vybité. Proveďte výměnu baterií.

Děkujeme za Váš zájem o náš produkt a doufáme, že si s ním užijete hodně zábavy.

Typy na další projekty s Vaším mikropočítačem, naleznete v síti internet na <https://microbit.org/> nebo <https://www.microbiti.cz/>.